

HENKA

KNOW-HOW FÜR
IHRE FERTIGUNG.

henka.de

Werkzeuge

Objekteinrichtungen

Werkzeugmaschinen

Automatisierung

Spanntechnik

Messtechnik

Schulungen

UNSER GESCHÄFT IST ES, IHRES VORANZUBRINGEN.

Seit unserer Gründung 1990 bringen wir Fachwissen und Werkzeuge in die Büros und Fertigungshallen Sachsens, Thüringens und Sachsen-Anhalts.

WIR SIND

- Lieferant von Präzisionswerkzeugen, Spanntechnik und Werkzeugmaschinen
- Systempartner für Werkstatteinrichtungen
- Spezialist für Mess- und Automatisierungstechnik
- kompetenter Berater in allen Fragen rund um Ihren Fertigungsprozess
- Schulungscenter für fachbezogene Weiterbildungen

Nutzen Sie unser Know-how, um Ihren Produktionsablauf noch effizienter zu gestalten.



DARAUF KÖNNEN SIE SICH VERLASSEN

Vollsortiment

umfangreiches Angebot
hochwertiger Werkzeuge und
Werkzeugmaschinen

Zertifizierung

HENKA Werkzeuge +
Werkzeugmaschinen GmbH
ist zertifiziert nach
DIN ISO 9001:2015

Beratung

kompetente Beratung und
schnelle Hilfe durch unsere
Experten im Innen- und
Außendienst

Lieferanten

Netzwerk aus über 1.800
Lieferanten

Schulungen

Schulung Ihrer Mitarbeiter
in unserem hochmodernen
Schulungscenter

PRECITOOL®
IMMER DIE RICHTIGE LÖSUNG

SANDVIK
coromant

UNSERE HAUPTPARTNER

UNSERE BERATUNG - INDIVIDUELL, KOMPETENT, EFFEKTIV

PROFITIEREN SIE VON UNSEREM KNOW-HOW

- professionelle Technologieberatung und Problemlösung zur Produktivitätssteigerung durch unsere Anwendungstechniker
- Entwicklung komplexer Bearbeitungsvorschläge mit Hilfe modernster CAD/CAM-Systeme
- Werkzeuglogistik und automatische Werkzeugausgabesysteme
- Sonderwerkzeuge und Nachschleif-Service
- Support bei Maschinenausrüstungen
- E-Commerce-Lösungen



UNSERE GESCHÄFTSFELDER



Werkzeuge



Werkzeugmaschinen

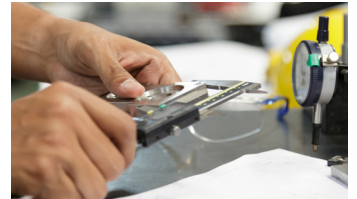

Messtechnik



Automatisierung

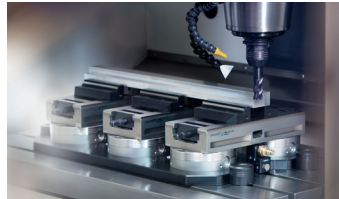

Spanntechnik



Objekteinrichtung



Schulungen

WERKZEUGE

Sie haben die Wahl! In unserem umfangreichen Sortiment aus Präzisionswerkzeugen für die Zerspaltung finden Sie immer das richtige Werkzeug für Ihren Fertigungsprozess. Zusätzlich bieten wir Ihnen eine Vielzahl an Qualitätswerkzeugen namhafter Hersteller für Ihren Werkstatt- und Industriebedarf.

ALLE WERKZEUGE AUF EINEN BLICK

- ▶ Wendeplattenwerkzeuge
- ▶ Wendschneidplatten
- ▶ VHM/HSS(E)-Werkzeuge

- ▶ Handwerkzeuge
- ▶ Elektro-/Druckluftwerkzeuge
und vieles mehr

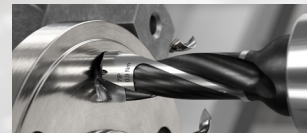

ONLINESHOP

- Zugriff auf über 1 Million Artikel
- 24h-Lieferservice bei Lagerware
- technologiegeführte Suche
- Schnittdaten, passende Ersatzteile, step- und dxf-Dateien
- Bestellfreigabeprozess
- individuelle Preise
- Merklisten

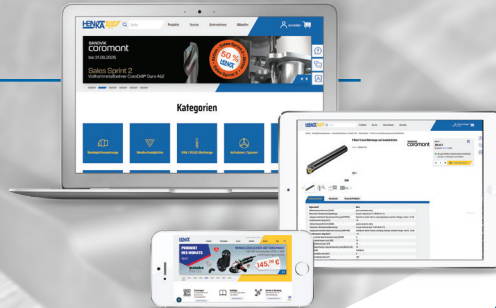

www.henka.de

FAHRION®
FAR BEYOND PRECISION



SIMTEK

WTO

SLOKY®

MIKRON TOOL

SANDVIK
coromant



PRECITOOL®
IMMER DIE RICHTIGE LÖSUNG



DORMER **PRAMET**®

UNSERE TOPMARKEN

SONDERWERKZEUGE

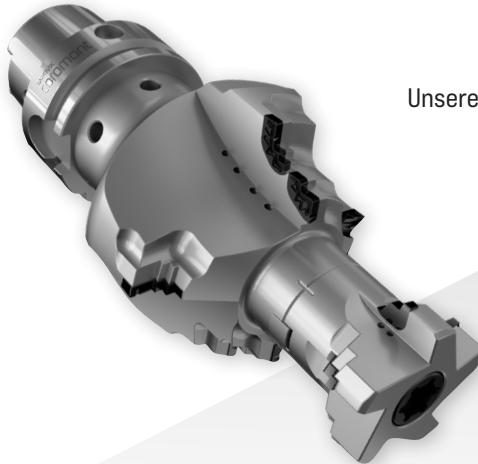

Unsere Spezialisten im Innendienst helfen Ihnen, die für Sie optimale Werkzeuglösung individuell für Ihren Anwendungsfall zu entwickeln – egal ob als Vollhartmetallwerkzeug oder modular mit Wendeschneidplatten, PKD- oder CBN-Einsätzen.

ERWARTEN SIE DAS BESTE!

- ▶ individuelle Beratung und Planung bis zur Kundenfreigabe
- ▶ schnelles Angebot und einfache Bestellung
- ▶ Leistungsgarantie für Produkt- und Schnittdaten
- ▶ bestmögliche Lieferzeiten
- ▶ Auswahl des richtigen Lieferanten angepasst auf Ihre Anforderungen

WERKZEUGMASCHINEN

RIGHT FROM THE START

Von der einfachen Säulenbohrmaschine bis hin zum CNC-Bearbeitungszentrum, wir beraten Sie bei der Auswahl und unterstützen Sie bei der Planung, Beschaffung und Ausrüstung Ihrer zukünftigen Maschine.



ALLES AUS EINER HAND

Wir unterstützen Sie als Systempartner rund um die Werkzeugmaschine bei der Optimierung Ihrer Fertigungsabläufe.

- ▶ moderne Luftfilteranlage zur Abscheidung von Öl- und Emulsionsnebel für eine verbesserte Luftqualität
- ▶ Werkzeugtechnik für die Bereiche Schrumpfen, Wuchten und Voreinstellen

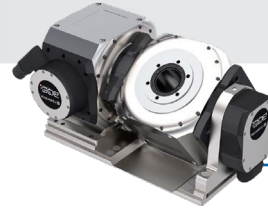

AUTOMATISIERUNG

ZUKUNFTSICHERHEIT FÜR IHR UNTERNEHMEN

- ▶ Begleitung vom Erstgespräch (Herstellerneutral) bis zur Inbetriebnahme und Optimierung
 - ▶ Anpassung, Auswahl und Angebot der Automatisierungslösungen auf Ihre Wünsche
 - ▶ Integration und Erweiterung in Ihren bestehenden Maschinenpark

- ▶ Maschinen be- und entladen
- ▶ Teilevereinzellung
- ▶ Nachrüstung einer 4./5.-Achse
- ▶ Qualitätskontrolle
- ▶ Kleben und Dosieren
- ▶ Palettieren
- ▶ Pick'n' Place
- ▶ Lösungen für Bildungseinrichtungen

MESSTECHNIK

IMMER DAS RICHTIGE MESSMITTEL ZUR HAND

- Erarbeitung von Mess- und Prüfkonzepten
- Optimierung von Mess- und Prüfprozessen
- Modernisierung bestehender Systeme
- Automatisierung von Mess- und Prüfabläufen
- Schulungen
- Kalibrierung | Reparatur
- Beschaffung von Ersatzteilen und Zubehör

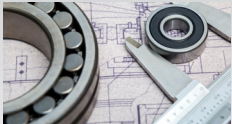

Handmessmittel



Koordinatenmesstechnik

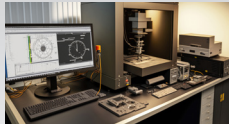

Oberflächenmesstechnik



Formmesstechnik

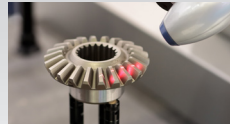

optische Messtechnik



Datenübertragung

SPANNTÉCHNIK



ALLES FEST IM GRIFF

Spanntechnik ist das Fundament für präzise und wirtschaftliche Fertigungsprozesse. Ob Einzelteil oder Serie - unsere Lösungen fixieren Werkstücke sicher, effizient und wiederholgenau. Unser Portfolio reicht von klassischen Schraubstöcken über modulare Nullpunktspannsysteme bis zu Automationslösungen – flexibel anpassbar an Ihre Anforderungen. Profitieren Sie von individueller Beratung und umfassenden Dienstleistungen: Wir begleiten Sie von der Auswahl bis zur Integration der optimalen Spanntechnik in Ihre Fertigung.



OBJEKTEINRICHTUNG - FÜR GEWERBE UND AUSBILDUNG



Werkstatt- & Fertigungs-
einrichtungen



Lagertechnik &
Regalsysteme



Sozialräume, Umkleiden &
Schließfächer



Büroeinrichtungen, Konfe-
renz- & Beratungsräume



Schul-, Bildungs- & Kinder-
betreuungseinrichtungen



Rettings- &
Bereitschaftsräume

WIR ERSCHAFFEN NEUE RÄUME - SEIT ÜBER 25 JAHREN

- Beratung vor Ort und Entwicklung von Komplettlösungen nach Ihren Vorstellungen
- Unterstützung bei Ausschreibungen
- moderne 3D-Planung – Erschaffung virtueller Räume und moderner Arbeitsplätze

- Lieferung – Organisation und Terminierung Ihrer Lieferung vom Hersteller direkt zu Ihnen
- auf Wunsch – Komplettmontage durch Fachpersonal
- Komplettservicepaket – beinhaltet eine persönliche Endabnahme bei Ihnen vor Ort

SCHULUNGEN

HENKA – Ihr regionaler Partner für technische Weiterbildungen

HENKA-SCHULUNGSCENTER:

- modern eingerichtetes Schulungscenter mit hervorragenden Bedingungen
- anspruchsvolle, technische Schulungen für alle Zielgruppen von Mitarbeitern, vom Auszubildenden über Facharbeiter bis zum Produktionsleiter und Geschäftsführer

- hybride Veranstaltungen mit Live-Vorführungen aus den Vorführzentren unserer Partner
- erfahrene Referenten aus Praxis und Wissenschaft
- individuelle Vor-Ort-Schulungen bei unseren Kunden

Anmeldung & Infos: [henka-werkzeuge.de](https://www.henka-werkzeuge.de)



MIT TRADITION IN DIE ZUKUNFT



„Die Vision meines Großvaters und Firmengründers, ein „echter Partner“ für unsere Kunden zu sein, spornt mich an, HENKA stetig voranzubringen. Dank eines herausragenden Teams mit Herz und Hirn, nachhaltigen Kooperationen und Partnerschaften können wir gemeinsam mit unseren Kunden neue Geschäftsfelder und Ideen entwickeln, bestehende stärken und unsere Vision „Know-how für Ihre Fertigung“ leben.“

Dipl.-Wirt.-Ing.

Franziska Scherf

Geschäftsführende Gesellschafterin

 037296 / 54 15 0

 f.scherf@henka.de

UNSER AUSSENDIENST IN SACHSEN, THÜRINGEN & SACHSEN-ANHALT



Axel Burkhardt

Verkaufsleitung
Leipzig
Mittelsachsen

☎ 0172 / 799 17 08
@ a.burkhardt@henka.de



Stephan Kreher

Erzgebirge
Mittelsachsen

☎ 0172 / 799 17 15
@ s.kreher@henka.de



Peter Linke

Mittelsachsen
Dresden

☎ 0172 / 799 17 09
@ p.linke@henka.de



Alexander Kahl

Thüringen

☎ 01522 / 262 31 30
@ a.kahl@henka.de

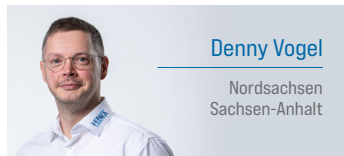

Denny Vogel

Nordsachsen
Sachsen-Anhalt

☎ 0162 / 609 34 26
@ d.vogel@henka.de



Daniel Käfer

Ost-Sachsen

☎ 0172 / 799 17 16
@ d.kaefer@henka.de



André Groß

Südwestsachsen
Vogtland

☎ 01522 / 262 31 34
@ a.gross@henka.de



Toni Ebersbach

Region Chemnitz
Zwickau

☎ 01520 / 824 07 17
@ t.ebersbach@henka.de

TECHNISCHE BERATUNG AM TELEFON UND VOR ORT



Daniel Roth

Anwendungstechnik

☎ 037296 / 54 15 49
📠 01522 / 262 31 33



Dietmar Lang

Anwendungstechnik

☎ 037296 / 54 15 31



René Lentzsch

Anwendungstechnik

☎ 037296 / 54 15 14
📠 0172 / 799 17 19



Peer Kobschull

Anwendungstechniker
CAD | CAM

☎ 037296 / 54 15 37
📠 01520 / 824 37 01



Ronald Pecher

Anwendungstechnik

☎ 037296 / 54 15 15



Uwe Hänel

Anwendungstechnik

☎ 037296 / 54 15 35

PROJEKTMANAGER



Andreas Krüger

Mess- und
Automatisierungs-
technik

☎ 0173 / 23 76 88 7
@ a.krueger@henka.de



Michael Illing

Spanntechnik

☎ 0172 / 799 17 17
@ m.illing@henka.de

@ technik@henka.de



UNSER INNENDIENST IMMER FÜR SIE DA



📞 037296 / 54 15 34
📠 01520 / 318 74 67



📞 037296 / 54 15 47



📞 037296 / 54 15 29



📞 037296 / 54 15 45



📞 037296 / 54 15 24



📞 037296 / 54 15 54

UNSER INNENDIENST

IT | WEBSHOP-SUPPORT



☎ 037296 / 54 15 61
@ edv@henka.de

MARKETING | E-COMMERCE



☎ 037296 / 54 15 64
@ marketing@henka.de

LAGER | RÜCKLIEFERUNGEN



☎ 037296 / 54 15 65
@ ruecklieferungen@henka.de

BUCHHALTUNG



☎ 037296 / 54 15 62
@ buchhaltung@henka.de

HIER FINDEN SIE UNS

HENKA Werkzeuge + Werkzeugmaschinen GmbH

Zwickauer Straße 30 b

09366 Stollberg/Erzgebirge

 037296 / 54 15 0

 info@henka.de

henka.de

Copyright© 2025 · IB [Stand 11/25]

Konzept, Design und Realisierung:

HENKA Werkzeuge + Werkzeugmaschinen GmbH

Änderungen und Druckfehler vorbehalten!



HENKA



ERZGEBIRGE

